

ATELIÉR NAVRHOVANIA VII.

1_AN7M7_AU

AMFITEÁTER - TYRŠOVO NÁBREŽIE

GARANT PREDMET: DOC. ING. ARCH. FRANTIŠEK KALESNÝ, PHD.

VEDÚCI PRÁCE: DOC. ING. ARCH. FRANTIŠEK KALESNÝ, PHD.

ŠRUDENT: MICHAELA NAGYOVÁ

2020/2021

SPRIEVODNÁ SPRÁVA

1. IDENTIFIKAČNÉ ÚDAJE

NÁZOV STAVBY : AMFITEÁTER
MIESTO STAVBY : BRATISLAVA, TYRŠOVO NÁBREŽIE
PARCELNÉ ČÍSLO : 5190,5191/3
CHARAKTER STAVBY : NOVOSTAVBA
STUPEŇ DOKUMENTÁCIE : ARCHITEKTONICKÁ ŠTÚDIA
OBYTNÉ MISTNOSTI : BUDOVA S PRECHODNÝM BÝVANÍM (16 MIESTNOSTÍ)
ZASTAVANÁ PLOCHA :
CELKOVÁ VÝŠKA STAVBY : 15, 700 M
ORIENTÁCIA HL. VSTUPU : JUHOVÝCHOD

2. ÚČEL OBJEKTU

PREDMETOM NÁVRHU JE PARK A JEHO KULTÚRNOSPOLOČENSKÁ ÚLOHA. DO PARKU JE ZASADENÝ AMFITEÁTE. SLUŽI PRE OSLAVY FOLKLÓRNÝCH SLAVNOSTÍ, KONCERTOV, DIVADELNÝCH PREDSTAVENÍ, TAKTIEŽ NÁM PRIESTOR UMOŽŇUJE AJ PREMIETANIE FILMOV V PODVEČERNÝCH HODINÁCH. PRIESTORY SÚ TVORENÉ NIELEN PRE OBYVATELOV BRATISLAVY, NA ICH REALIZÁCIU, TVORENIE, ODDYCH A ANGAŽOVANIE SA DO POLITICKÝCH A SPOLOČENSKÝCH AKTIVÍT. JEDNÁ SA O SAMOSTATNE STOJACI AMFITEÁTER S POLOBLÚKOVÝM PÓDIOM A HLADISKO, PODZEMNÝCH ŠATNÍ A PRECHODNÉHO BÝVANIA PRE ÚČINKUJÚCICH. VSTUPY DO VŠETKÝCH PRIESTOROV SÚ BEZBARIÉROVÉ A JE PRISPÔSOBENÉ TELESNE POSTIHNUTÝM OSOBÁM.

3. SITUOVANIE OBJEKTU

STAVBA JE URČENÁ DO PREVAŽNE ROVINANÉHO TERÉNU, NA NÁBREŽÍ RIEKY DUNAJ. NA MIESTE PLÁNOVANEJ VÝSTAVBY AMFITEÁTRA A HLADISKA SA V SÚČASNOSTI NENACHÁDZA ŽIADNA ZELEŇ A NEDÔJDE K VÝRUBU STROMOV. CELÝ OBJEKT SA NACHÁDZA V LOKALITE, KTORÁ JE SÚČASŤOU PARKOVEJ ŠTRUKTÚRY, V KTOREJ SA NACHÁDZA ZOPÁR NÍZKYCH AŽ STREDNE VYSOKÝCH BUDOV. DANÁ PARCELA SA NACHÁDZA V BRATISLAVE V MESTSKEJ ČASTI PETRŽALKA.

4. URBANISTICKÉ A ARCHITEKTONICKO - VÝTVARNÉ RIEŠENIE

CELÝ OBJEKT JE ZASADENÝ DO PARKOVÉHO PROSTREDIA NA TYRŠOVOM NÁBREŽÍ. ARCHITEKTONICKY LADÍ S OKOLITÝMI STAVBAMI A VEĽMI DOBRE ZAPADÁ DO PRIESTORU. TAKTIEŽ FAREBNE A MATERIÁLOVO BUDE PRISPÔSOBENÝ OKOLITÉMU PROSTREDIU A ARCHITEKTÚRE.

5. DISPOOZIČNO PREVÁDZKOVÉ RIEŠENIE

OBJEKT AMFITEÁTRA SA SKLADÁ Z PRÍZEMIA A Z PODZEMNÝCH ŠATŇOVÝCH A HOSPODÁRSKYCH PRIESTOROV. PRÍZEMIE PLNÍ VIACERO FUNKCIÍ NARAZ. NACHÁDZA SA TU JAVISKOVÝ, HLADISKOVÝ PRIESTOR. POD HLADISKOM SA NACHÁDZAJÚ VEREJNÉ WC BUFET PRE DIVÁKOV A NÁVŠTEVNÍKOV, ZÁZEMIE ZAMESTNANCOV, PREDAJŇA VSTUPENIEK A SKLADOVÉ PRIESTORY.

OBJEKT PRE PRECHODNÉ BÝVANIE SA SKLADÁ Z DVOCH PODLAŽÍ. NA PRÍZEMÍ SA NACHÁDZAJÚ VSTUPNÉ PRIESTORY S PRECHODNOU HALOU, Z KTOREJ SA VCHÁDZA DO DVOCH BYTOVÝCH JEDNOTIEK. KAŽDÁ BYTOVÁ JEDNOTKA JE ZLOŽENÁ NA PRÍZEMÍ Z TROCH IZIEB, SPOLOČENSKEJ MIESTNOSTI S KUCHYNKOU A HYGIENOU. NA DRUHOM NADZEMNOM POLAŽÍ SA NACHÁDZAJÚ ĎALŠIE IZBY A HYGIENA.

6. KONŠTRUKČNO - TYPOLOGICKÁ ČASŤ

NOSNÁ KONŠTRUKCIA PRESTREŠENIA JAVISKA
CELKOVÉ PRESTREŠENIE JAVISKOVEJ PLOCHY JE MEMBRÁNOVÁ KONŠTRUKCIA. ZKLADÁ SA Z DVOCH OCELOVÝCH OBLÚKOV, KTORÉ NÁM NAPÍNAJÚ MEMBRÁNOVINU. MATERIÁL MEMBRÁNY JE SERGE FERRARI PRÉCONTRAIN 902 52. JE TO FLEXIBILNÁ KOMPOZITNÁ MEMBRÁNA TYPU II, KTORÁ KOMBINUJE DLHÚ ŽIVOTNOSŤ A LAHKÚ ÚDRŽBU.
OBVODOVÉ MURIVO JE MONOLITICKÝ LIATY OCELOBETÓN, KTORÉHO HRÚBKA JE 400-600 mm. VNÚTORNÉ NOSNÉ MURIVO JE HRÚBKY 250, JE Z TVAROVIEK POTROTHERM 500x250x249. JE VYHOTOVENÉ NA CEMENTOVÚ MALTU S PEVNOSŤOU 1,8 MPa. STROPY SÚ ZHOTOVENÉ AKO MONOLITICKÉ OCELOBETÓNOVÉ DOSKY. PRIEČKY A NENOSNÉ KONŠTRUKCIE SÚ VYHOTOVENÉ Z TVAROVIEK POROTHERM 500x150x249. NA MALTU S PEVNOSŤOU 1,2 MPa. SCHODISKO NÁM ZABEZPEČUJE PLYNULÚ VERTIKÁLNU KOMUNIKÁCIU MEDZI PODLAŽIAMÍ. JE NAVRHNUTÉ AKO MONOLITICKÁ OCELOBETÓNOVÁ DOSKA S MONOLITICKÝMI OCELOBETÓNOVÝMI STUPŇAMI. DOSKA JE VOTKNUTÁ DO NOSNÝCH MÚROV. SCHODISKO JE OSVETLENÉ LEN UMELÝM SVETLOM. MURIVO OKOLO SCHODISKA JE OHŇOVZDORNÉ PRE BEZPEČNOSŤ JE TU AJ ZÁBRADLIE VO VÝŠKE 1100 mm.

7. VZŤAHY K EXISTUJÚCEMU VERJNÉMU A OBČIANSKEMU VYBAVENIU ÚZEMIA VRÁTANE VEREJNEJ DOPRAVY.

V OKOLÍ SA NACHÁDZAJÚ ZASTÁVKA VEREJNEJ HROMADNEJ DOPRAVY. ČO SA TÝKA OBČIANSKEJ VYBAVENOSTI V OKOLÍ SA NACHÁDZAJÚ REŠTAURÁCIA, KAVIAREŇ, DIVADLO. POZEMOK SA NACHÁDZA NA NÁBREŽÍ DUNAJA.

Tu podpis vedúceho práce	FAKULTA ARCHITEKTÚRY A DIZAJNU STU V BRATISLAVE			
	Predmet: Ateliér 1_ANM7_AU Ateliér navrhovania VII, M7 KONŠTRUKCIE V ARCHITEKTÚRE	akademický rok 2020/2021		ÚSTAV KONŠTRUKCIÍ V ARCHITEKTÚRE A INŽINIERSKÝCH STAVIEB
	Garant predmetu: doc. Ing. arch. František Kalesný, PhD.			
	Téma: AMFITEÁTER , Tyršovo nábrežie		Mierka:	
	Študent: Michaela Nagyová			
	Vedúci práce: doc. Ing. arch. František Kalesný, PhD.			
	Konzultant:		č. výkresu: 01	
Druh dokumentácie: Architektonická dokumentácia		Dátum: 13. 1. 2021		
Obsah výkresu: Sprievodná správa				

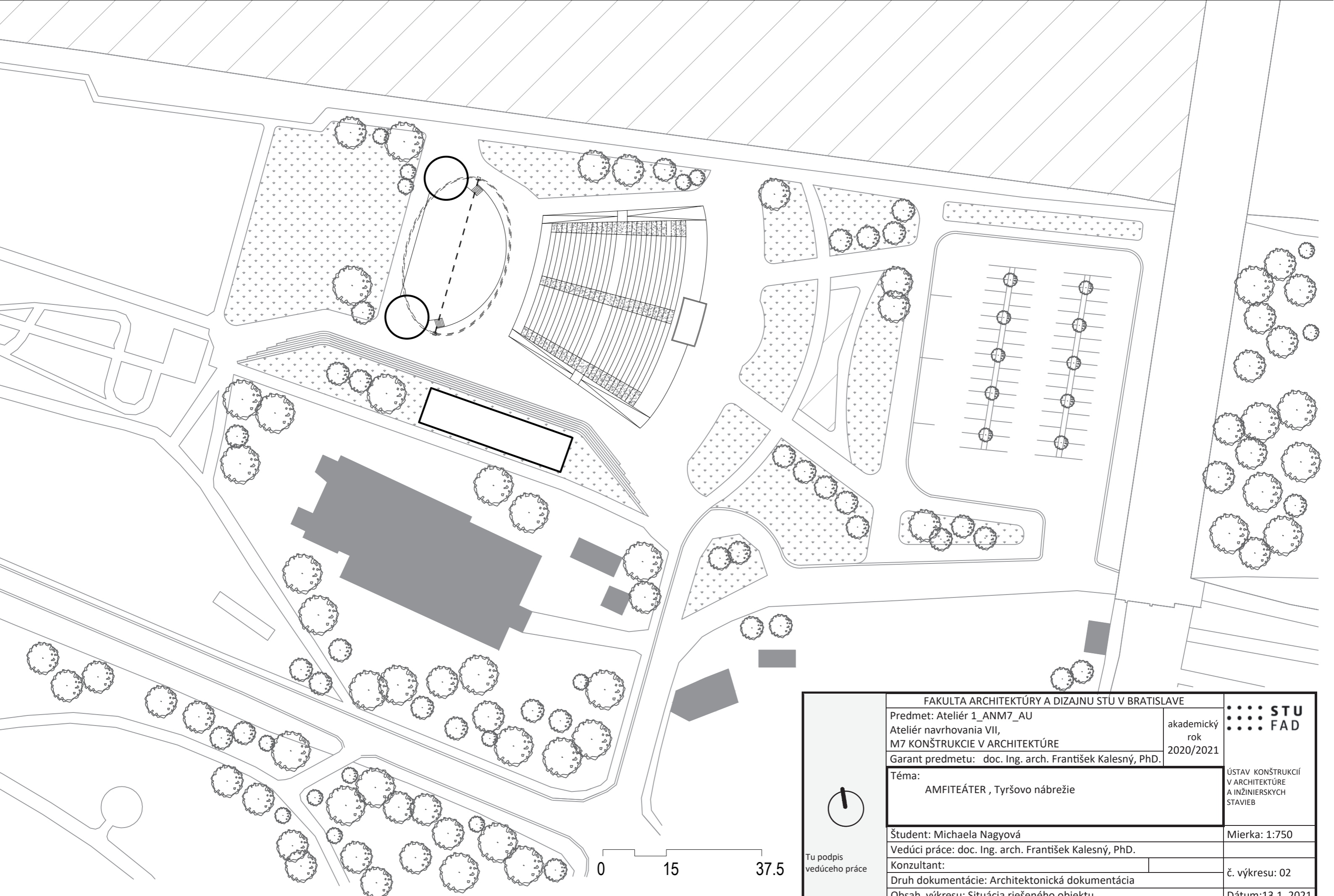

FAKULTA ARCHITEKTÚRY A DIZAJNU STU V BRATISLAVE

Predmet: Ateliér 1_ANM7_AU
 Ateliér navrhovania VII,
 M7 KONŠTRUKCIE V ARCHITEKTÚRE
 Garant predmetu: doc. Ing. arch. František Kalesný, PhD.

akademický
 rok
 2020/2021



Téma:
 AMFITEÁTER , Tyršovo nábrežie

ÚSTAV KONŠTRUKCIÍ
 V ARCHITEKTÚRE
 A INŽINIERSKÝCH
 STAVIEB

Študent: Michaela Nagyová
 Vedúci práce: doc. Ing. arch. František Kalesný, PhD.

Mierka: 1:750

Konzultant:
 Druh dokumentácie: Architektonická dokumentácia

č. výkresu: 02

Obsah výkresu: Situácia riešeného objektu

Dátum: 13.1. 2021



Tu podpis
 vedúceho práce

0 15 37.5

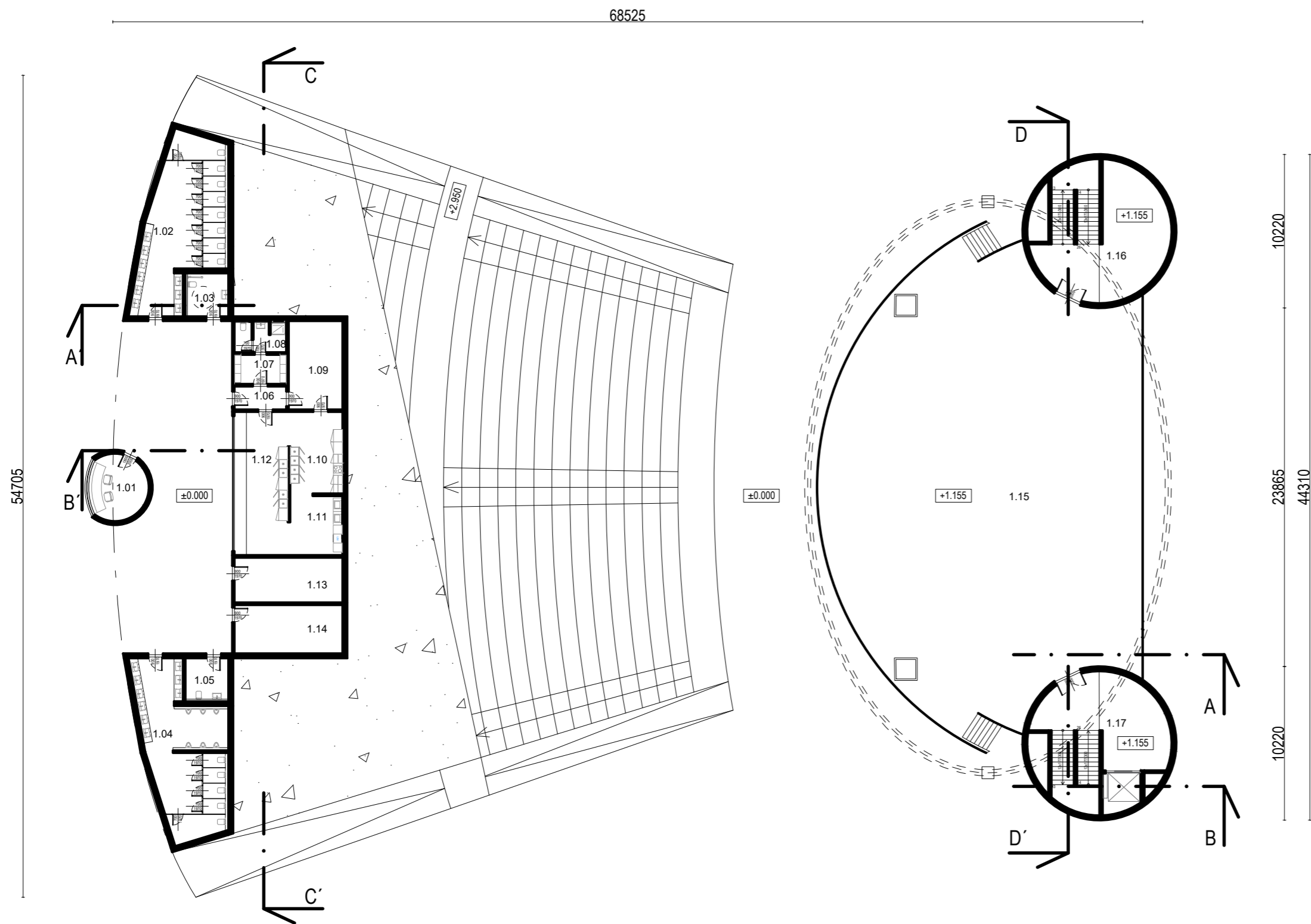

LEGENDA MIESTNOSTÍ		
Č. MIEST.	NÁZOV MIESTNOSTI	PLOCHA /m ² /
1.01	POKLADNICA	6,68
1.02	WC ŽENY	54,89
1.03	WC PRE IMOBILNÝCH	8,29
1.04	WC MUŽI	54,33
1.05	UPRATOVAČKA	8,26
1.06	CHODBA	5,34
1.07	ŠATŇA ZAMESTNANCOV	6,72
1.08	HYGIENA	7,03
1.09	SKLAD	21,24
1.10	PRÍPRAVOVŇA	33,87
1.11	UMÝVAREŇ	18,89
1.12	PREDAJŇA / BUFET	13,82
1.13	SKLAD	21,60
1.14	SKLAD	23,23
1.15	JAVISKO	552,20
1.16	SKLAD POMÔCOK	15,07
1.17	TECHNICKÁ MIESTNOSŤ	15,07
SPOLU		866,53

40000 6855 21670

68525

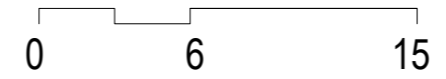

	FAKULTA ARCHITEKTÚRY A DIZAJNU STU V BRATISLAVE			
	Predmet: Ateliér 1_ANM7_AU Ateliér navrhovania VII, M7 KONŠTRUKCIE V ARCHITEKTÚRE			akademický rok 2020/2021
	Garant predmetu: doc. Ing. arch. František Kalesný, PhD.			
	Téma: AMFITEÁTER , Tyršovo nábrežie			ÚSTAV KONŠTRUKCIÍ V ARCHITEKTÚRE A INŽINIERSKÝCH STAVIEB
	Študent: Michaela Nagyová		Mierka: 1:300	
	Vedúci práce: doc. Ing. arch. František Kalesný, PhD.			
Konzultant:				
Druh dokumentácie: Architektonická dokumentácia		č. výkresu: 03		
Obsah výkresu: Pôdorys Amfiteátra 1.NP		Dátum: 13.1. 2021		

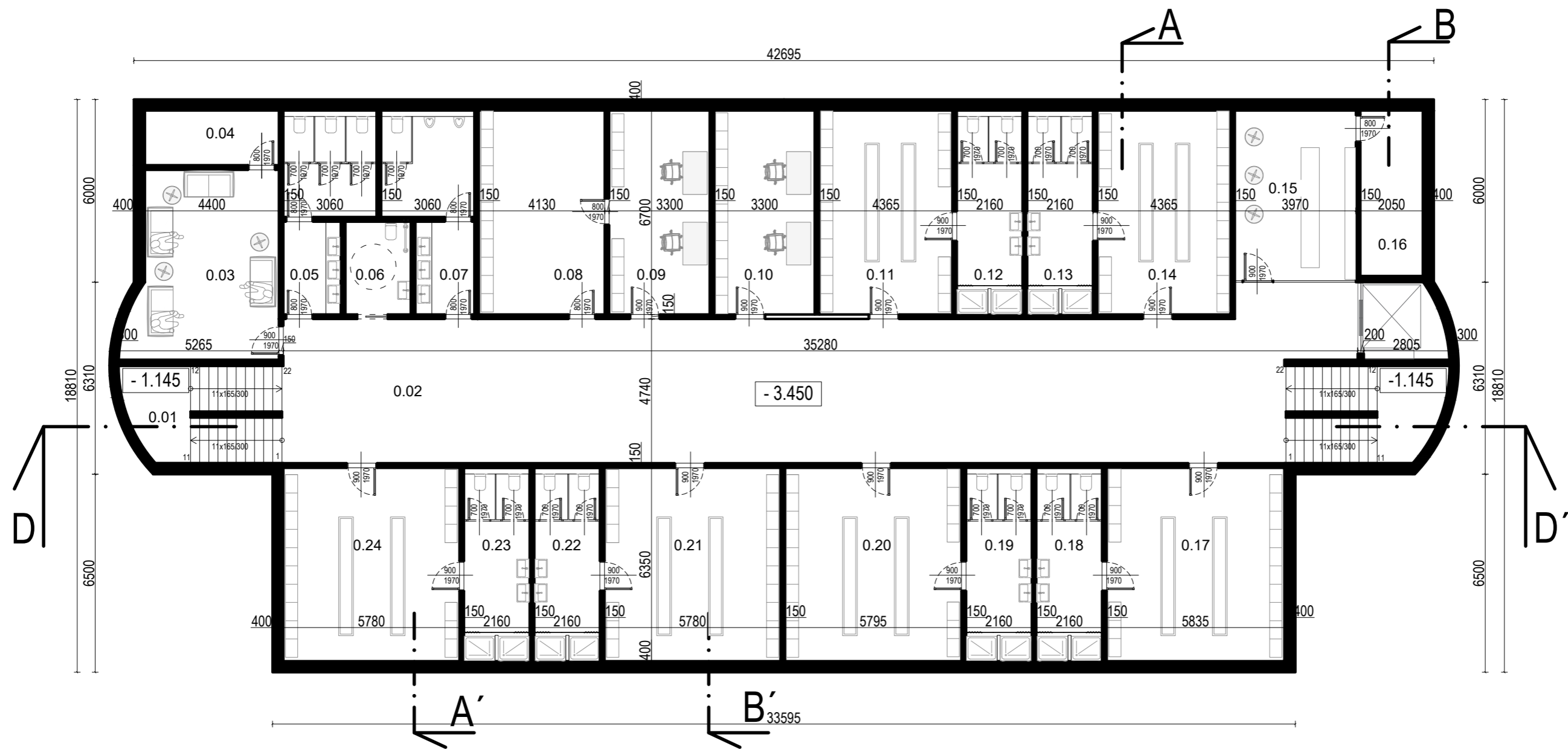

LEGENDA MIESTNOSTÍ		
Č. MIEST.	NÁZOV MIESTNOSTI	PLOCHA /m ² /
1.01	SCHODISKO	15,50
1.02	CHODBA	163,29
1.03	ČAKÁREŇ	28,44
1.04	TECHNICKÁ MIESTNOSŤ	7,92
1.05	WC ŽENY	16,45
1.06	WC PRE INVALIDNÝCH	6,55
1.07	WC MUŽI	16,48
1.08	SKLAD KOSTÝMOV	27,35
1.09	MIESTNOSŤ KOSTÝMERIEK	22,11
1.10	MIESTNOSŤ VIZÁŽISTIEK	22,11
1.11	ŠATŇA 1 - ŽENY	29,26
1.12	HYGIENA 1 - ŽENY	14,45

1.13	HYGIENA 1 - MUŽI	14,45
1.14	ŠATŇA 1 - MUŽI	29,26
1.15	BAR	22,19
1.16	SKLAD	11,14
1.17	ŠATŇA 2 - ŽENY	37,05
1.18	HYGIENA 2 - ŽENY	14,45
1.19	HYGIENA 2 - MUŽI	14,45
1.20	ŠATŇA 2 - MUŽI	37,05
1.21	ŠATŇA 3 - ŽENY	37,05
1.22	HYGIENA 3 - ŽENY	14,45
1.23	HYGIENA 3 - MUŽI	14,45
1.24	ŠATŇA 3 - MUŽI	37,05
SPOLU		652,95

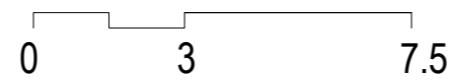

FAKULTA ARCHITEKTÚRY A DIZAJNU STU V BRATISLAVE		
Predmet: Ateliér 1_ANM7_AU	akademický rok 2020/2021	
Ateliér navrhovania VII, M7 KONŠTRUKCIE V ARCHITEKTÚRE	Garant predmetu: doc. Ing. arch. František Kalesný, PhD.	
Téma: AMFITEÁTER , Tyršovo nábrežie		ÚSTAV KONŠTRUKCIÍ V ARCHITEKTÚRE A INŽINIERSKÝCH STAVIEB
Študent: Michaela Nagyová	Mierka: 1:150	
Vedúci práce: doc. Ing. arch. František Kalesný, PhD.		
Konzultant:	č. výkresu: 05	
Druh dokumentácie: Architektonická dokumentácia		
Obsah výkresu: Pôdorys Amfiteátra 1.PP	Dátum: 13.1. 2021	

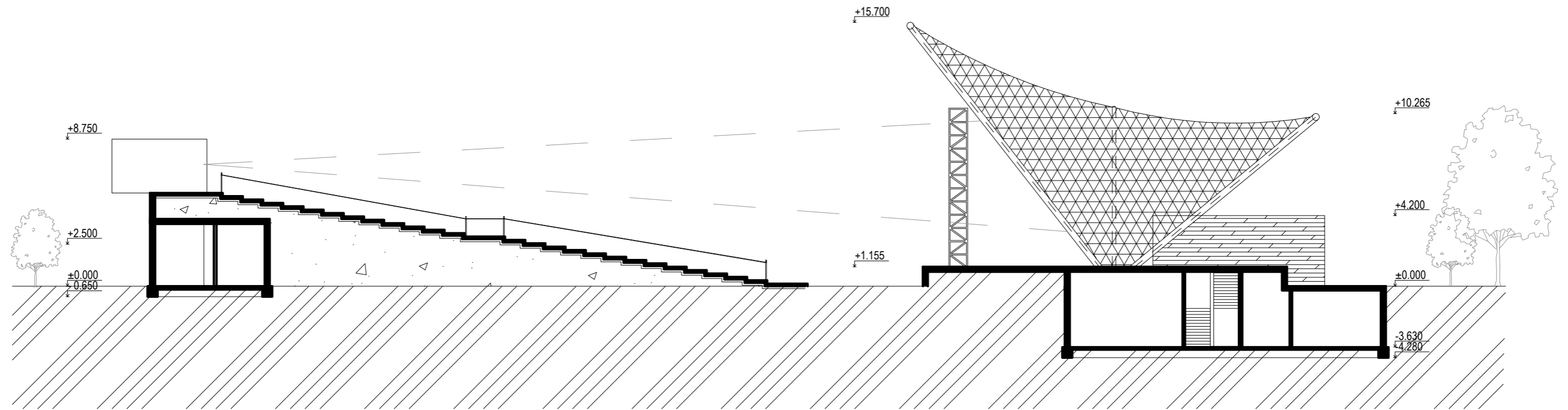

REZ A - A'

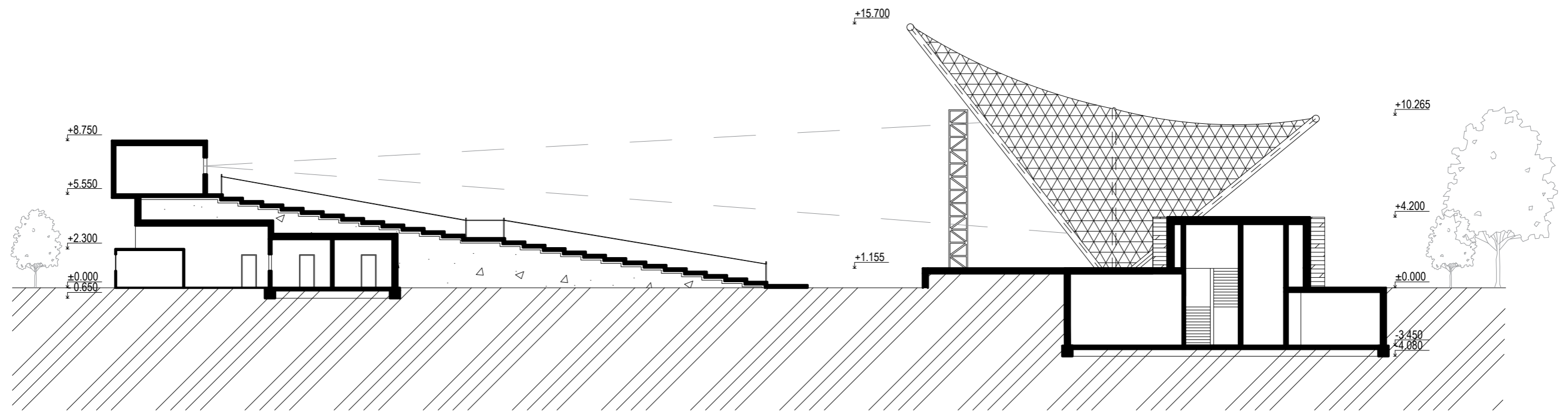

REZ B - B'

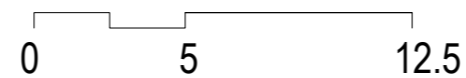

Tu podpis vedúceho práce	FAKULTA ARCHITEKTÚRY A DIZAJNU STU V BRATISLAVE			
	Predmet: Ateliér 1_ANM7_AU Ateliér navrhovania VII, M7 KONŠTRUKCIE V ARCHITEKTÚRE			akademický rok 2020/2021
	Garant predmetu: doc. Ing. arch. František Kalesný, PhD.			ÚSTAV KONŠTRUKCIÍ V ARCHITEKTÚRE A INŽINIERSKÝCH STAVIEB
	Téma: AMFITEÁTER , Tyršovo nábrežie			
	Študent: Michaela Nagyová		Mierka: 1:250	
	Vedúci práce: doc. Ing. arch. František Kalesný, PhD.			
Konzultant:			č. výkresu: 05	
Druh dokumentácie: Architektonická dokumentácia				
Obsah výkresu: Pozdĺžne rezy				

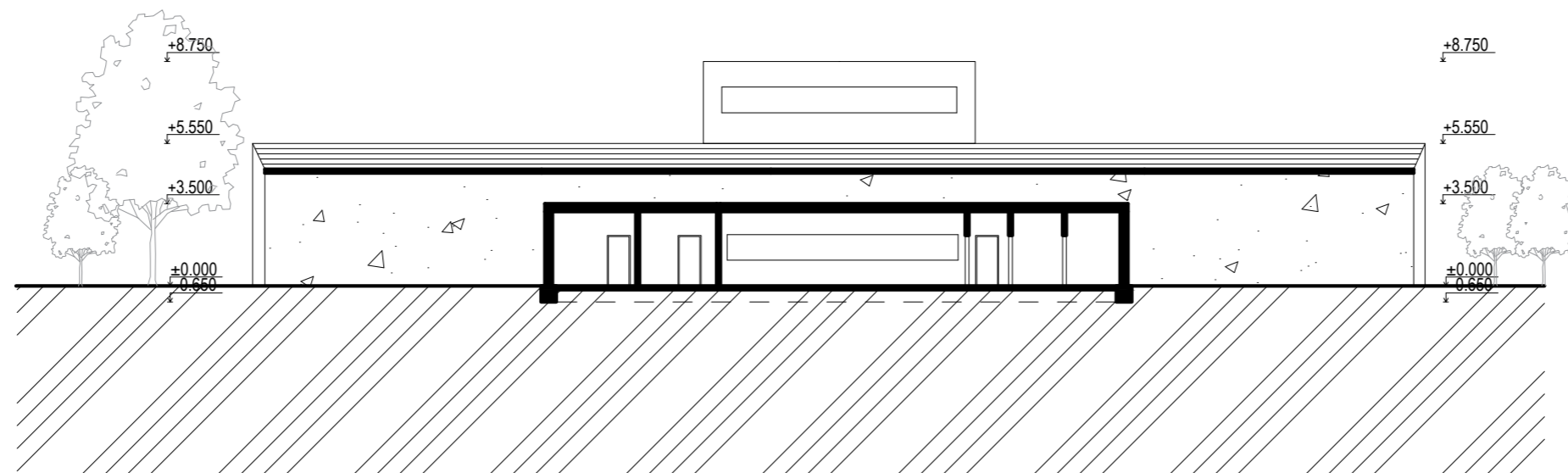

REZ C - C'

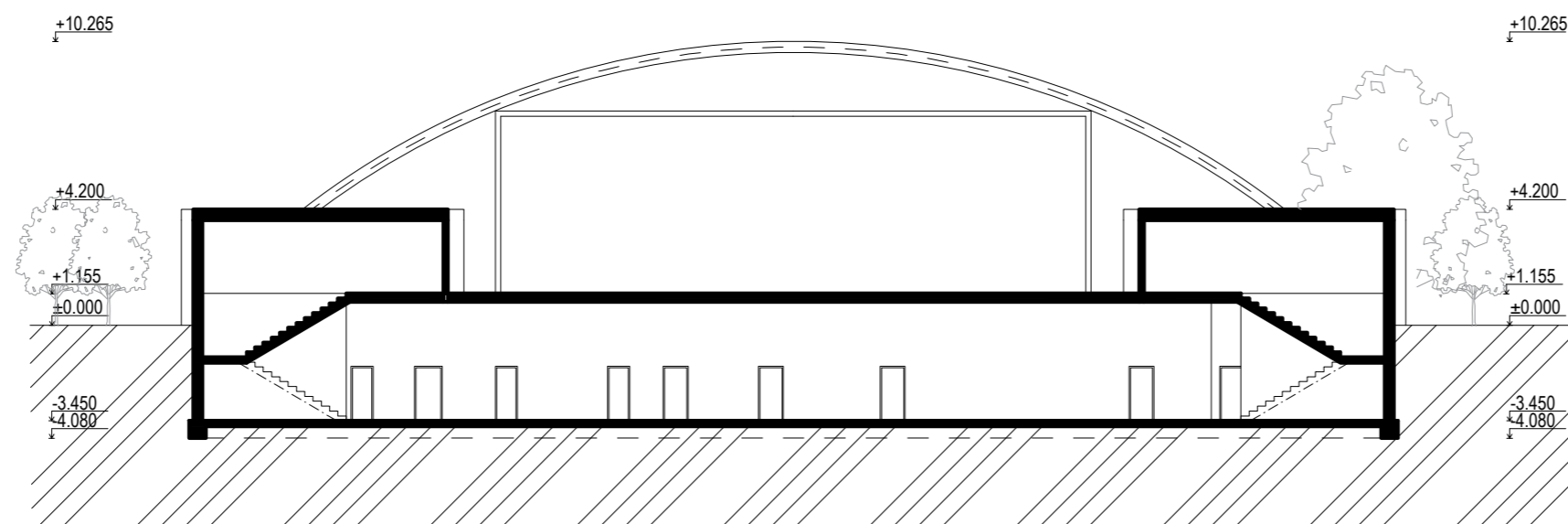

REZ D - D'

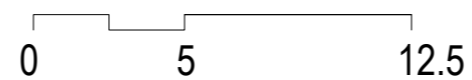

Tu podpis vedúceho práce	FAKULTA ARCHITEKTÚRY A DIZAJNU STU V BRATISLAVE		 ÚSTAV KONŠTRUKCIÍ V ARCHITEKTÚRE A INŽINIERSKÝCH STAVIEB	
	Predmet: Ateliér 1_ANM7_AU Ateliér navrhovania VII, M7 KONŠTRUKCIE V ARCHITEKTÚRE	akademický rok 2020/2021		
	Garant predmetu: doc. Ing. arch. František Kalesný, PhD.			
	Téma: AMFITEÁTER , Tyršovo nábrežie			
	Študent: Michaela Nagyová			Mierka: 1:250
	Vedúci práce: doc. Ing. arch. František Kalesný, PhD.			
Konzultant:			č. výkresu:06	
Druh dokumentácie: Architektonická dokumentácia				
Obsah výkresu: Priečne rezy			Dátum:13.1. 2021	



Tu podpis vedúceho práce	FAKULTA ARCHITEKTÚRY A DIZAJNU STU V BRATISLAVE		
	Predmet: Ateliér 1_ANM7_AU Ateliér navrhovania VII, M7 KONŠTRUKCIE V ARCHITEKTÚRE	akademický rok 2020/2021	
	Garant predmetu: doc. Ing. arch. František Kalesný, PhD.		ÚSTAV KONŠTRUKCIÍ V ARCHITEKTÚRE A INŽINIERSKÝCH STAVIEB
	Téma: AMFITEÁTER , Tyršovo nábrežie		
	Študent: Michaela Nagyová		Mierka: 1:250
	Vedúci práce: doc. Ing. arch. František Kalesný, PhD.		č. výkresu: 07
	Konzultant:		
Druh dokumentácie: Architektonická dokumentácia		Dátum: 13.1. 2021	
Obsah výkresu: Pohľad severný			

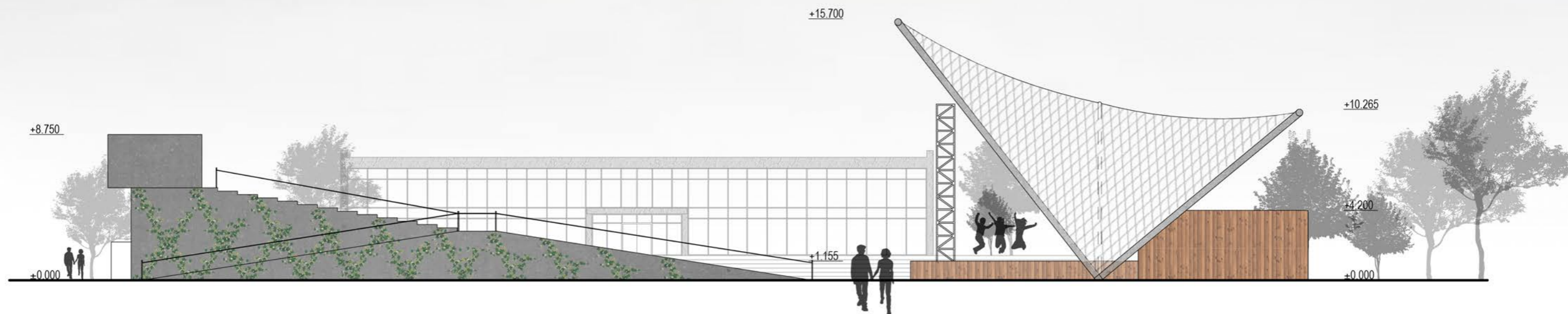

Tu podpis vedúceho práce	FAKULTA ARCHITEKTÚRY A DIZAJNU STU V BRATISLAVE		 ÚSTAV KONŠTRUKCIÍ V ARCHITEKTÚRE A INŽINIERSKÝCH STAVIEB	
	Predmet: Ateliér 1_ANM7_AU Ateliér navrhovania VII, M7 KONŠTRUKCIE V ARCHITEKTÚRE			akademický rok 2020/2021
	Garant predmetu: doc. Ing. arch. František Kalesný, PhD.			
	Téma: AMFITEÁTER , Tyršovo nábrežie			
	Študent: Michaela Nagyová			Mierka: 1:250
	Vedúci práce: doc. Ing. arch. František Kalesný, PhD.			
	Konzultant:			č. výkresu:08
Druh dokumentácie: Architektonická dokumentácia				
Obsah výkresu: Pohľad južný			Dátum:13.1. 2021	

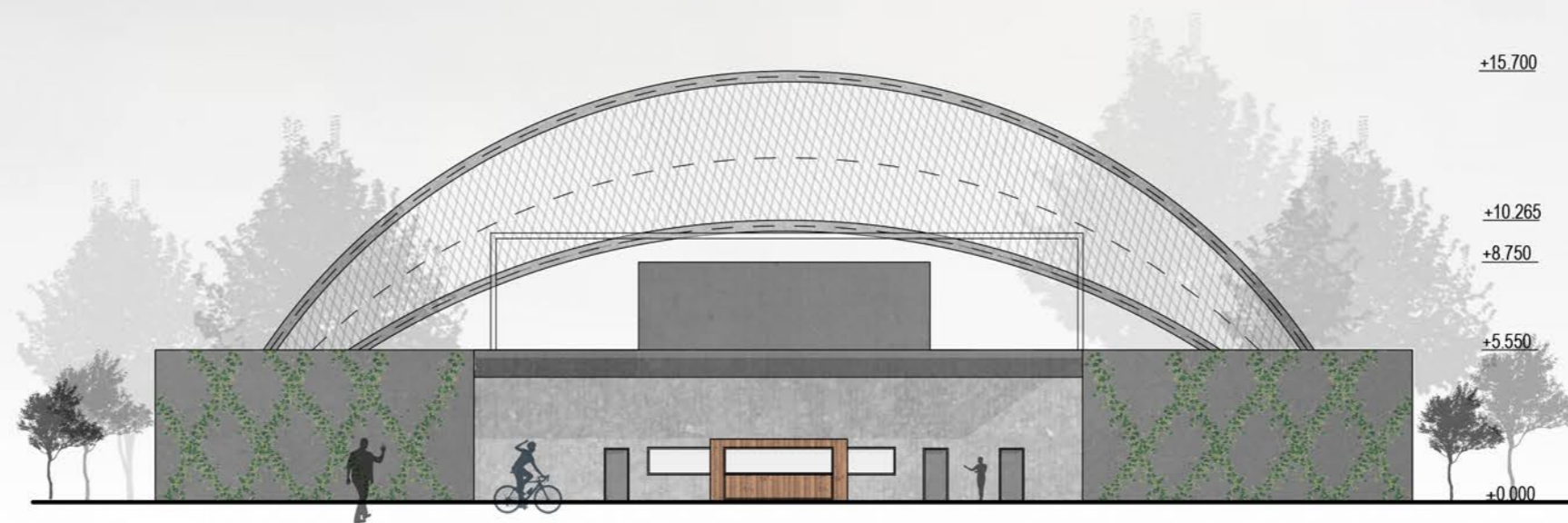

Tu podpis vedúceho práce	FAKULTA ARCHITEKTÚRY A DIZAJNU STU V BRATISLAVE		 ÚSTAV KONŠTRUKCIÍ V ARCHITEKTÚRE A INŽINIERSKÝCH STAVIEB
	Predmet: Ateliér 1_ANM7_AU Ateliér navrhovania VII, M7 KONŠTRUKCIE V ARCHITEKTÚRE	akademický rok 2020/2021	
	Garant predmetu: doc. Ing. arch. František Kalesný, PhD.		
	Téma: AMFITEÁTER , Tyršovo nábrežie		
	Študent: Michaela Nagyová		Mierka: 1:100
	Vedúci práce: doc. Ing. arch. František Kalesný, PhD.		
	Konzultant:		č. výkresu: 09
Druh dokumentácie: Architektonická dokumentácia			
Obsah výkresu: Pohľad východný		Dátum: 13.1. 2021	

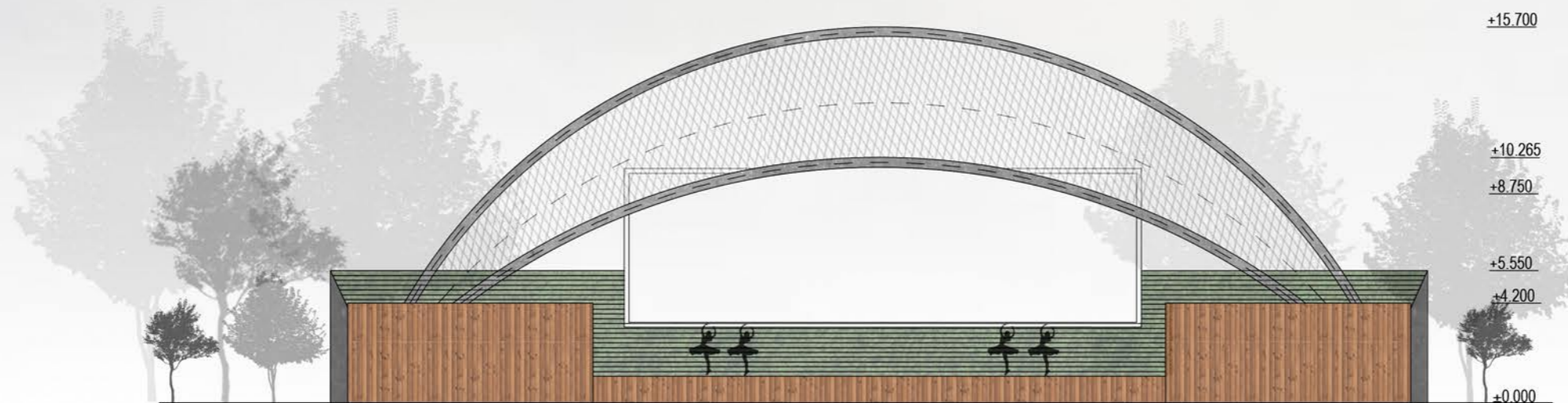

Tu podpis vedúceho práce	FAKULTA ARCHITEKTÚRY A DIZAJNU STU V BRATISLAVE		 ÚSTAV KONŠTRUKCIÍ V ARCHITEKTÚRE A INŽINIERSKÝCH STAVIEB
	Predmet: Ateliér 1_ANM7_AU Ateliér navrhovania VII, M7 KONŠTRUKCIE V ARCHITEKTÚRE Garant predmetu: doc. Ing. arch. František Kalesný, PhD.	akademický rok 2020/2021	
	Téma: AMFITEÁTER , Tyršovo nábrežie		
	Študent: Michaela Nagyová		Mierka: 1:100
	Vedúci práce: doc. Ing. arch. František Kalesný, PhD.		
	Konzultant: Druh dokumentácie: Architektonická dokumentácia Obsah výkresu: Pohľad západný		č. výkresu: 10 Dátum: 13.1. 2021

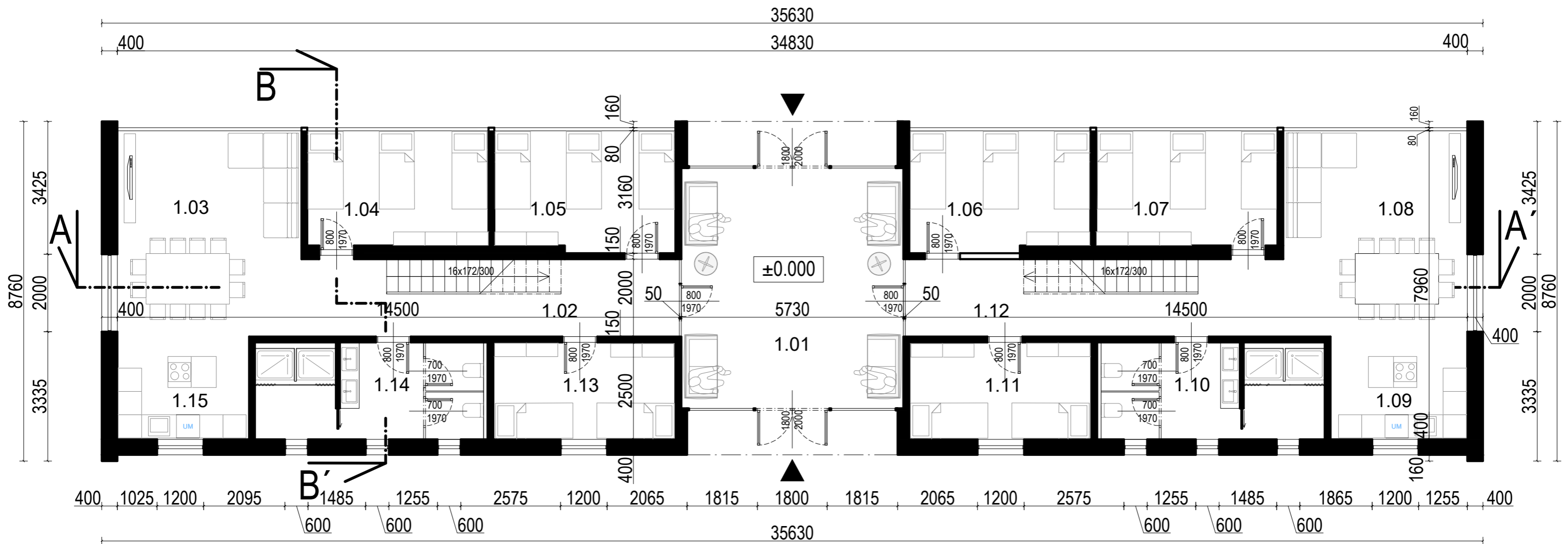

LEGENDA MIESTNOSTÍ		
Č. MIEST.	NÁZOV MIESTNOSTI	PLOCHA /m ² /
1.01	VSTUPNÁ HALA	35,52
1.02	CHODBA, SCHODISKO	22,20
1.03	SPOLOČENSKÁ MIESTNOSŤ	14,40
1.04	IZBA	13,80
1.05	IZBA	15,75
1.06	IZBA	15,75
1.07	IZBA	13,80
1.08	SPOLOČENSKÁ MIESTNOSŤ	14,40
1.09	KUCHYŇA	15,80
1.10	HYGIENA	14,85
1.11	IZBA	11,75
1.12	CHODBA, SCHODISKO	22,20
1.13	IZBA	11,75
1.14	HYGIENA	14,85
1.15	KUCHYŇA	15,80
SPOLU		252,59

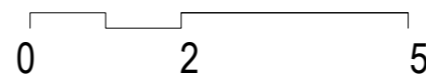



 Tu podpis vedúceho práce	FAKULTA ARCHITEKTÚRY A DIZAJNU STU V BRATISLAVE		 STU FAD	
	Predmet: Ateliér 1_ANM7_AU Ateliér navrhovania VII, M7 KONŠTRUKCIE V ARCHITEKTÚRE			akademický rok 2020/2021
	Garant predmetu: doc. Ing. arch. František Kalesný, PhD.			ÚSTAV KONŠTRUKCIÍ V ARCHITEKTÚRE A INŽINIERSKÝCH STAVIEB
	Téma: AMFITEÁTER , Tyršovo nábrežie			
	Študent: Michaela Nagyová		Mierka: 1:100	
	Vedúci práce: doc. Ing. arch. František Kalesný, PhD.			
Konzultant:			č. výkresu: 11	
Druh dokumentácie: Architektonická dokumentácia				
Obsah výkresu: Pôdorys prechodného bývania 1. NP			Dátum: 13.1. 2021	

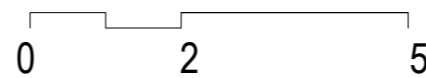

LEGENDA MIESTNOSTÍ		
Č. MIEST.	NÁZOV MIESTNOSTI	PLOCHA /m ² /
2.01	CHODBA, SCODISKO	24,82
2.02	IZBA	12,90
2.03	ŠATNÍK	4,88
2.04	IZBA	17,00
2.05	IZBA	22,79
2.06	IZBA	20,80
2.07	ŠATNÍK	7,16
2.08	IZBA	17,00
2.09	ŠATNÍK	4,88
2.10	IZBA	12,90
2.11	IZBA	12,80
2.12	HYGIENA	22,20
2.13	CHODBA, SCHODISKO	24,82
2.14	IZBA	11,50
2.15	ŠATNÍK	7,16
2.16	IZBA	11,50
2.17	HYGIENA	22,20
2.18	IZBA	12,80
SPOLU		270,11



 Tu podpis vedúceho práce	FAKULTA ARCHITEKTÚRY A DIZAJNU STU V BRATISLAVE		 ÚSTAV KONŠTRUKCIÍ V ARCHITEKTÚRE A INŽINIERSKÝCH STAVIEB	
	Predmet: Ateliér 1_ANM7_AU Ateliér navrhovania VII, M7 KONŠTRUKCIE V ARCHITEKTÚRE			akademický rok 2020/2021
	Garant predmetu: doc. Ing. arch. František Kalesný, PhD.			
	Téma: AMFITEÁTER , Tyršovo nábrežie			
	Študent: Michaela Nagyová		Mierka:	
	Vedúci práce: doc. Ing. arch. František Kalesný, PhD.			
Konzultant:				
Druh dokumentácie: Architektonická dokumentácia		č. výkresu: 12		
Obsah výkresu: Pôdorys prechodného bývania 2. NP		Dátum: 13.1. 2021		

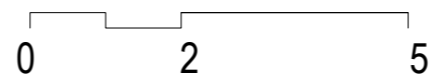
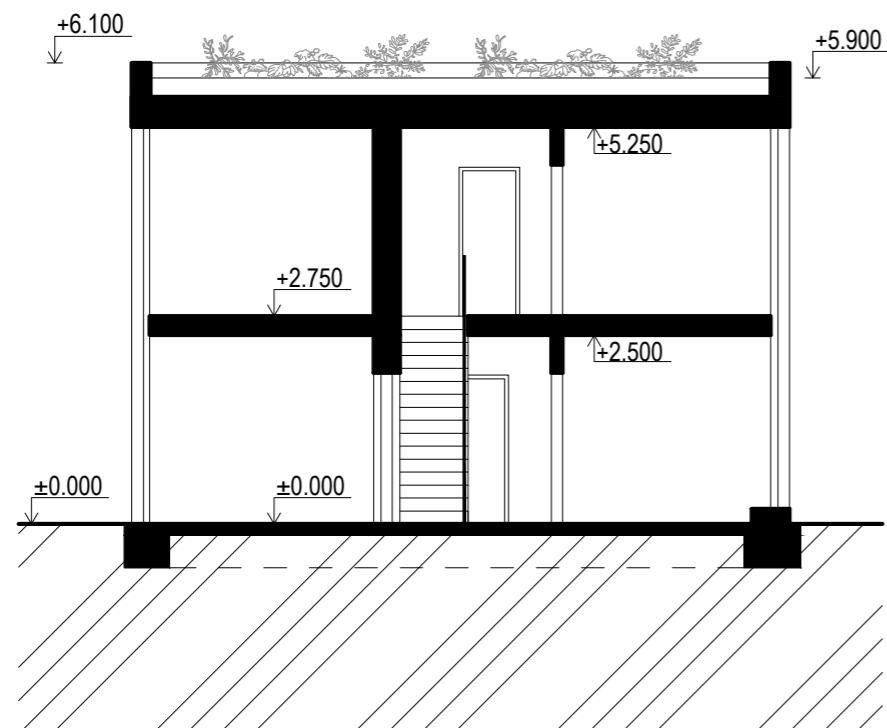
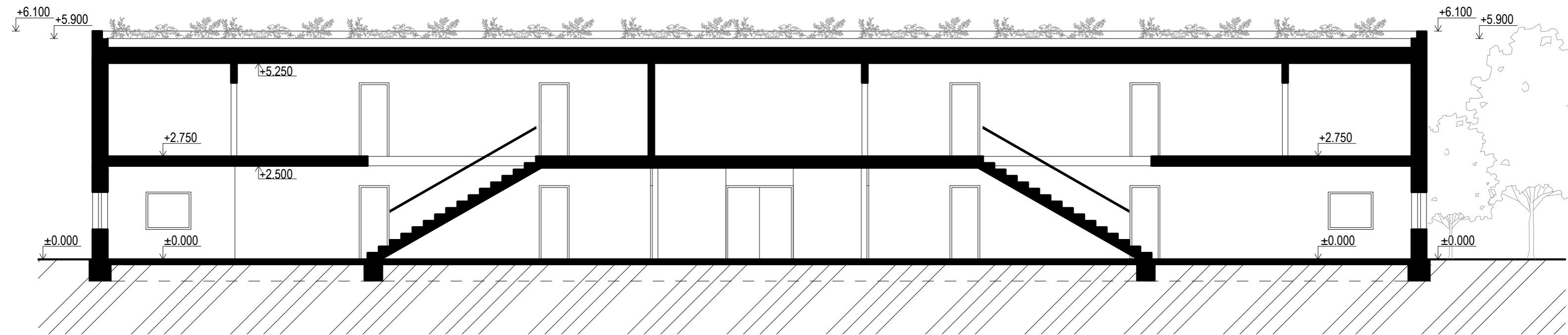

Tu podpis vedúceho práce	FAKULTA ARCHITEKTÚRY A DIZAJNU STU V BRATISLAVE		 ÚSTAV KONŠTRUKCIÍ V ARCHITEKTÚRE A INŽINIERSKÝCH STAVIEB	
	Predmet: Ateliér 1_ANM7_AU Ateliér navrhovania VII, M7 KONŠTRUKCIE V ARCHITEKTÚRE			akademický rok 2020/2021
	Garant predmetu: doc. Ing. arch. František Kalesný, PhD.			
	Téma: AMFITEÁTER , Tyršovo nábrežie			
	Študent: Michaela Nagyová			Mierka:
	Vedúci práce: doc. Ing. arch. František Kalesný, PhD.			
	Konzultant:			č. výkresu: 13
Druh dokumentácie: Architektonická dokumentácia			Dátum: 13.1. 2021	
Obsah výkresu: Rezy prechodného bývania				

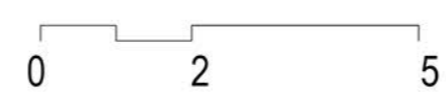

Tu podpis vedúceho práce	FAKULTA ARCHITEKTÚRY A DIZAJNU STU V BRATISLAVE			
	Predmet: Ateliér 1_ANM7_AU Ateliér navrhovania VII, M7 KONŠTRUKCIE V ARCHITEKTÚRE			akademický rok 2020/2021
	Garant predmetu: doc. Ing. arch. František Kalesný, PhD.			
	Téma: AMFITEÁTER , Tyršovo nábrežie			ÚSTAV KONŠTRUKCIÍ V ARCHITEKTÚRE A INŽINIERSKÝCH STAVIEB
	Študent: Michaela Nagyová			Mierka: 1:10
	Vedúci práce: doc. Ing. arch. František Kalesný, PhD.			
	Konzultant:			č. výkresu: 14
Druh dokumentácie: Architektonická dokumentácia				
Obsah výkresu: Pohľad severný			Dátum: 13.1. 2021	

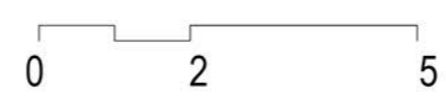

Tu podpis vedúceho práce	FAKULTA ARCHITEKTÚRY A DIZAJNU STU V BRATISLAVE		 ÚSTAV KONŠTRUKCIÍ V ARCHITEKTÚRE A INŽINIERSKÝCH STAVIEB	
	Predmet: Ateliér 1_ANM7_AU			akademický rok
	Ateliér navrhovania VII, M7 KONŠTRUKCIE V ARCHITEKTÚRE			2020/2021
	Garant predmetu: doc. Ing. arch. František Kalesný, PhD.			
	Téma: AMFITEÁTER , Tyršovo nábrežie			
	Študent: Michaela Nagyová			Mierka:
	Vedúci práce: doc. Ing. arch. František Kalesný, PhD.			
Konzultant:			č. výkresu: 15	
Druh dokumentácie: Architektonická dokumentácia				
Obsah výkresu: Pohľad južný			Dátum:13.1. 2021	

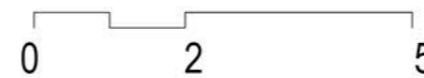

Tu podpis vedúceho práce	FAKULTA ARCHITEKTÚRY A DIZAJNU STU V BRATISLAVE		 ÚSTAV KONŠTRUKCIÍ V ARCHITEKTÚRE A INŽINIERSKÝCH STAVIEB
	Predmet: Ateliér 1_ANM7_AU Ateliér navrhovania VII, M7 KONŠTRUKCIE V ARCHITEKTÚRE Garant predmetu: doc. Ing. arch. František Kalesný, PhD.	akademický rok 2020/2021	
	Téma: AMFITEÁTER , Tyršovo nábrežie		Mierka: č. výkresu: 1 Dátum:13.1. 2021
	Študent: Michaela Nagyová		
	Vedúci práce: doc. Ing. arch. František Kalesný, PhD.		
	Konzultant:		
	Druh dokumentácie: Architektonická dokumentácia		
Obsah výkresu: Pohľad východný			

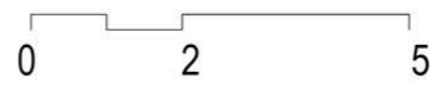

Tu podpis vedúceho práce	FAKULTA ARCHITEKTÚRY A DIZAJNU STU V BRATISLAVE		 ÚSTAV KONŠTRUKCIÍ V ARCHITEKTÚRE A INŽINIERSKÝCH STAVIEB	
	Predmet: Ateliér 1_ANM7_AU Ateliér navrhovania VII, M7 KONŠTRUKCIE V ARCHITEKTÚRE			akademický rok 2020/2021
	Garant predmetu: doc. Ing. arch. František Kalesný, PhD.			
	Téma: AMFITEÁTER , Tyršovo nábrežie			
	Študent: Michaela Nagyová			Mierka:
	Vedúci práce: doc. Ing. arch. František Kalesný, PhD.			
Konzultant:			č. výkresu: 17	
Druh dokumentácie: Architektonická dokumentácia				
Obsah výkresu: Pohľad západný			Dátum:13.1. 2021	

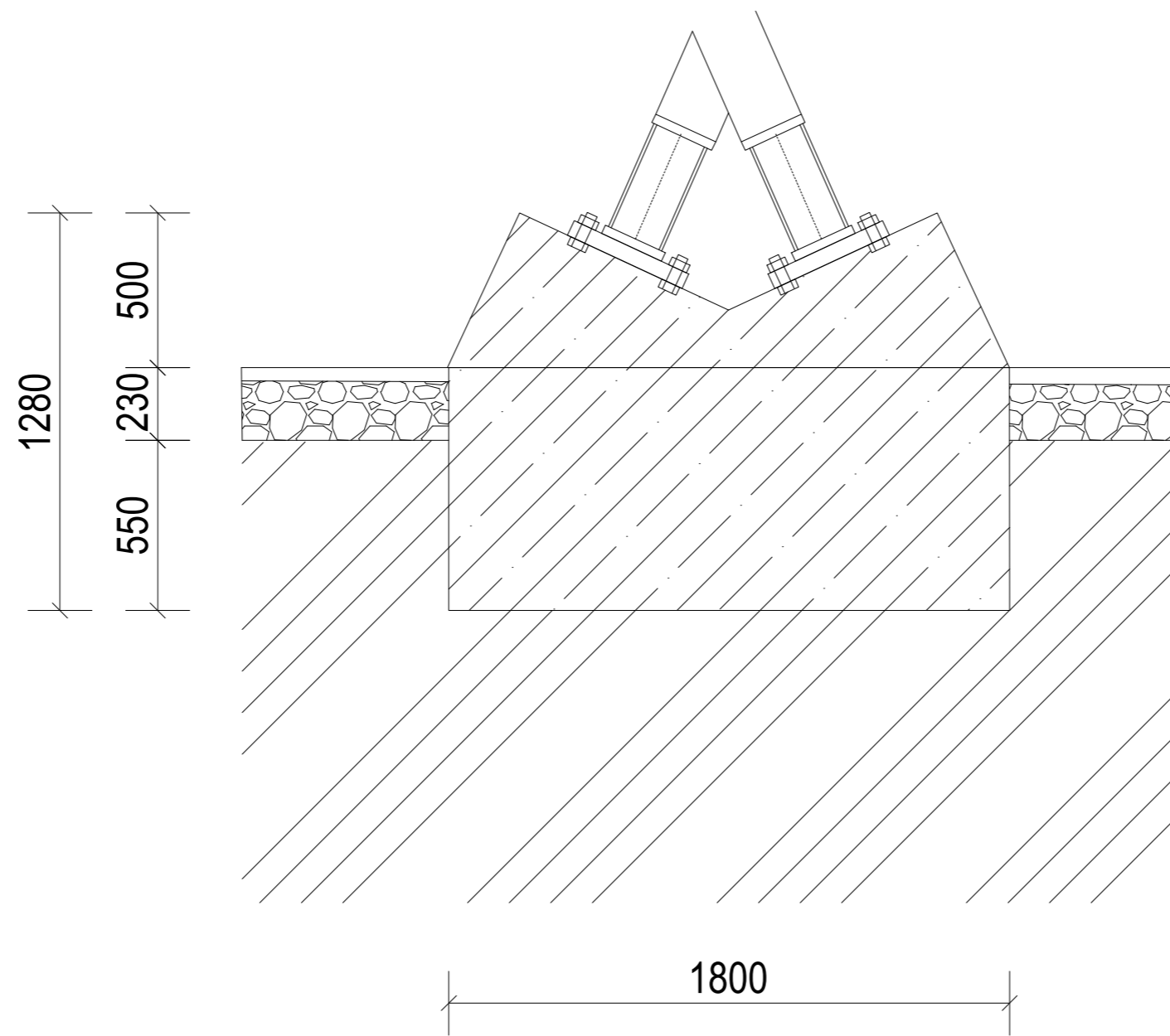

PLATŇA KP1 - 1KS
360 x 360 x 311 mm

Tu podpis vedúceho práce	FAKULTA ARCHITEKTÚRY A DIZAJNU STU V BRATISLAVE		 ÚSTAV KONŠTRUKCIÍ V ARCHITEKTÚRE A INŽINIERSKÝCH STAVIEB	
	Predmet: Ateliér 1_ANM7_AU Ateliér navrhovania VII, M7 KONŠTRUKCIE V ARCHITEKTÚRE			akademický rok 2020/2021
	Garant predmetu: doc. Ing. arch. František Kalesný, PhD.			
	Téma: AMFITEÁTER , Tyršovo nábrežie			
	Študent: Michaela Nagyová			Mierka:
	Vedúci práce: doc. Ing. arch. František Kalesný, PhD.			
	Konzultant:			č. výkresu: 18
Druh dokumentácie: Architektonická dokumentácia				
Obsah výkresu: Detail ukotvenia membránovej konštrukcie			Dátum: 13.1. 2021	

ŽELEZOBETÓNOVÝ ZÁKLADOVÝ PÁS

ZATRÁVNENÁ PLOCHA

BETÓNOVÝ STUPEŇ NA SEDENIE

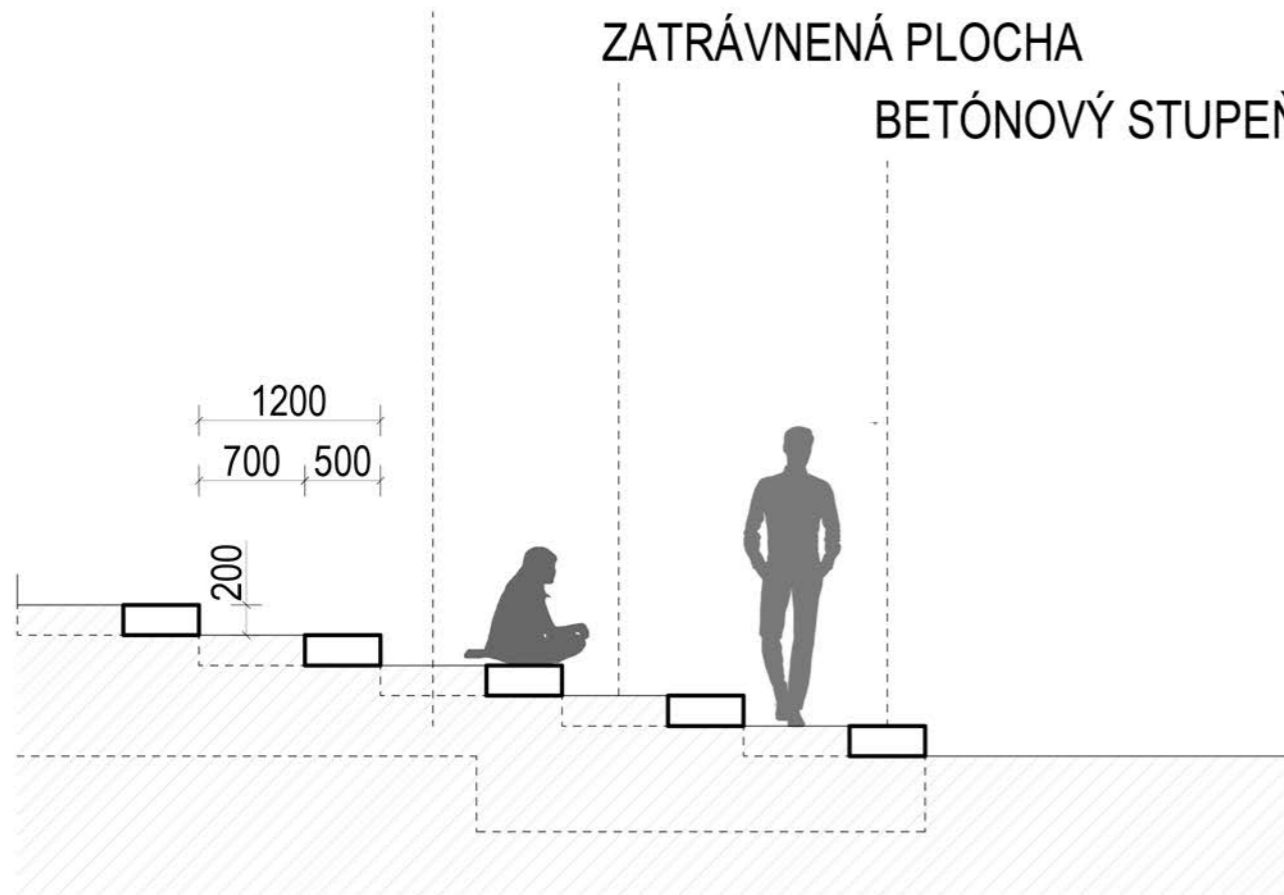

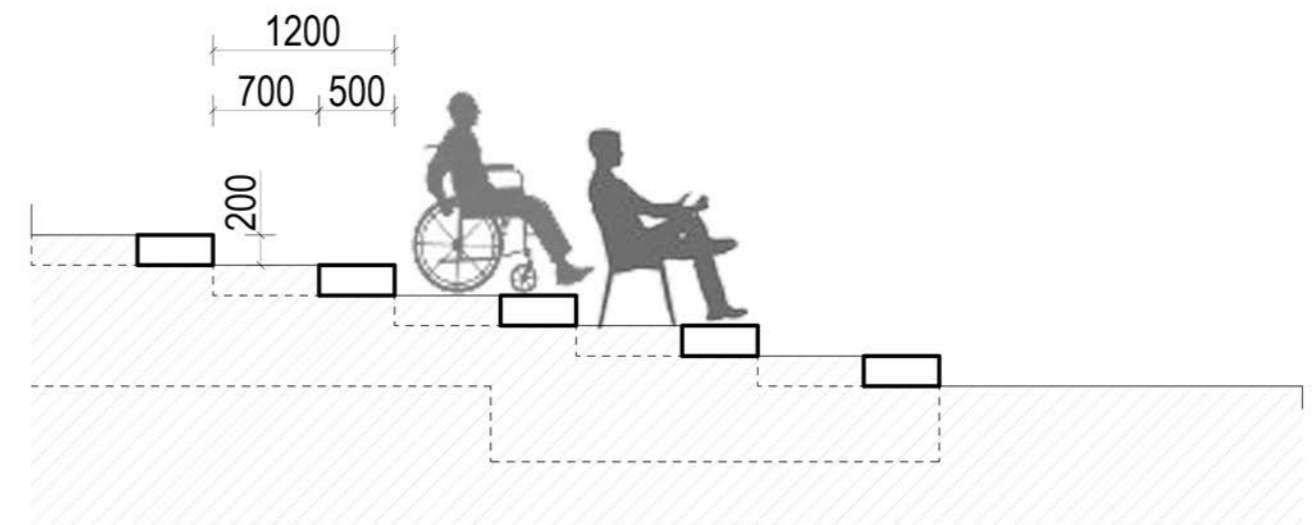

VARIANT A

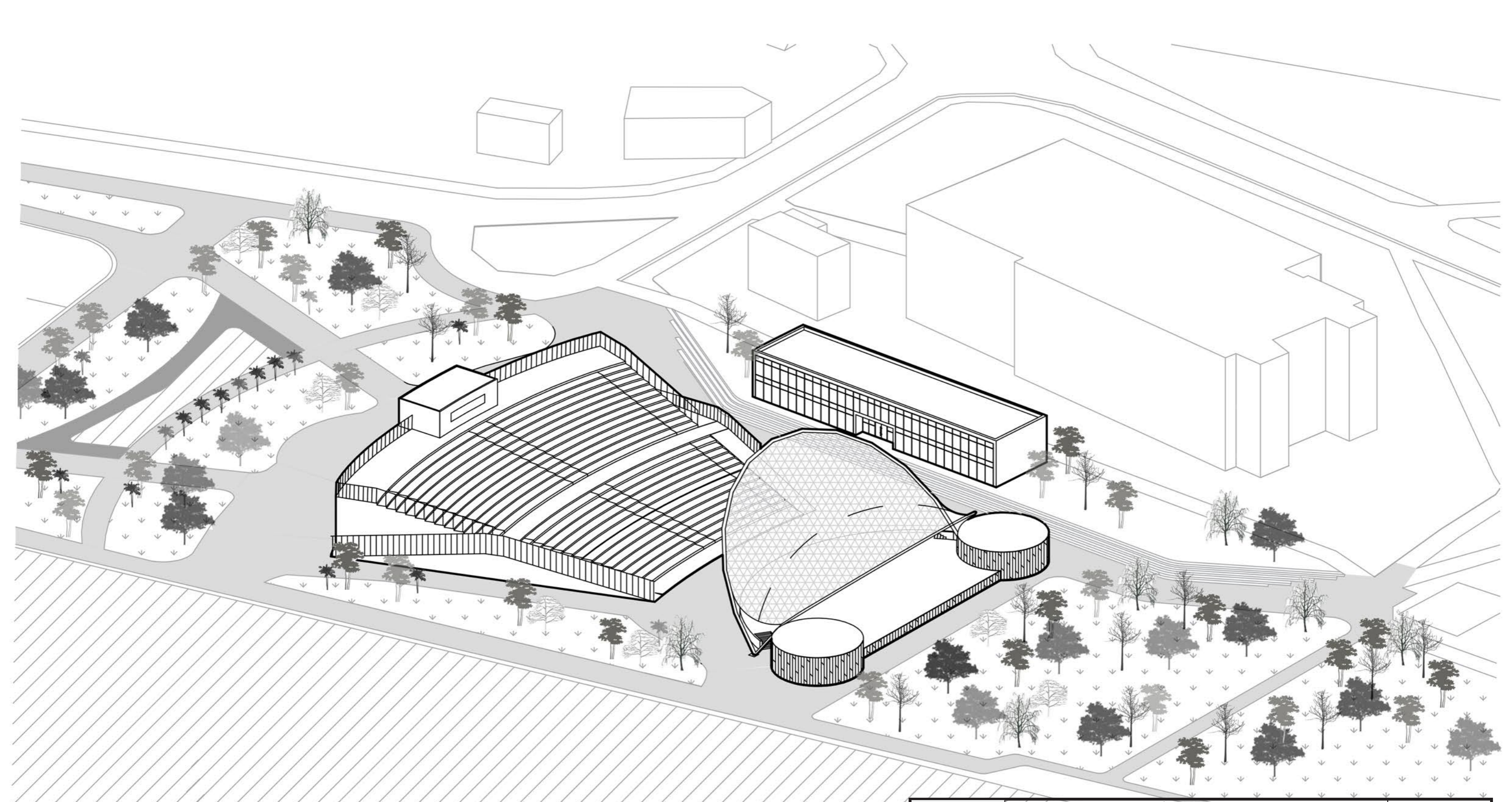

VARIANT B

Tu podpis vedúceho práce	FAKULTA ARCHITEKTÚRY A DIZAJNU STU V BRATISLAVE		STU FAD
	Predmet: Ateliér 1_ANM7_AU Ateliér navrhovania VII, M7 KONŠTRUKCIE V ARCHITEKTÚRE	akademický rok 2020/2021	
	Garant predmetu: doc. Ing. arch. František Kalesný, PhD.		Mierka:
	Téma: AMFITEÁTER , Tyršovo nábrežie		
	Študent: Michaela Nagyová		Dátum: 13.1. 2021
	Vedúci práce: doc. Ing. arch. František Kalesný, PhD.		
Konzultant:			
Druh dokumentácie: Architektonická dokumentácia			
Obsah výkresu: Rezy hľadiskom			



Tu podpis vedúceho práce	FAKULTA ARCHITEKTÚRY A DIZAJNU STU V BRATISLAVE		 STU FAD	
	Predmet: Ateliér 1_ANM7_AU Ateliér navrhovania VII, M7 KONŠTRUKCIE V ARCHITEKTÚRE			akademický rok 2020/2021
	Garant predmetu: doc. Ing. arch. František Kalesný, PhD.			ÚSTAV KONŠTRUKCIÍ V ARCHITEKTÚRE A INŽINIERSKYCH STAVIEB
	Téma: AMFITEÁTER , Tyršovo nábrežie			
	Študent: Michaela Nagyová			Mierka:
	Vedúci práce: doc. Ing. arch. František Kalesný, PhD.			č. výkresu: 20
Konzultant:				
Druh dokumentácie: Architektonická dokumentácia			Dátum:13.1. 2021	
Obsah výkresu: Axonometria				



FAKULTA ARCHITEKTÚRY A DIZAJNU STU V BRATISLAVE

Predmet: Ateliér 1 ANM7_AU

Ateliér navrhovania VII,
M7 KONŠTRUKCIE V ARCHITEKTÚRE

Garant predmetu: doc. Ing. arch. František Kalesný, PhD.

Téma:

AMFITEÁTER , Tyršovo nábrežie

akademický
rok
2020/2021

STU
FAD

ÚSTAV KONŠTRUKCIÍ
V ARCHITEKTÚRE
A INŽINIERSKÝCH
STAVIEB

Študent: Michaela Nagyová

Vedúci práce: doc. Ing. arch. František Kalesný, PhD.

Konzultant:

Druh dokumentácie: Architektonická dokumentácia

Obsah výkresu: Vizualizácia

Mierka:

č. výkresu: 21

Dátum: 13.1. 2021



FAKULTA ARCHITEKTURY A DIZAJNU STU V BRATISLAVE

Predmet: Ateliér I ANM7_AU
 Ateliér navrhovania VII
 M7 KONŠTRUKCIE V ARCHITEKTURE
 Garant predmetu: doc. Ing. arch. František Kalesný, PhD.

akademický
 rok
 2020/2021



Téma:
 AMFITEATR, Tyršovo nábrežie

ÚSTAV KONŠTRUKCIÍ
 V ARCHITEKTURE
 A INŽINIERSKÝCH
 STAVIEB

Študent: Michaela Nagyová
 Vedúci práce: doc. Ing. arch. František Kalesný, PhD.
 Konzultant:
 Druh dokumentácie: Architektonická dokumentácia
 Obsah: výkres: Vizualizácia

Mierka:
 č. výkresu: 22
 Dátum: 13.1. 2021